

- HOLZFENSTER
- HOLZ-ALU-FENSTER
- KUNSTSTOFF-FENSTER
- HAUSTÜREN
- SERVICE

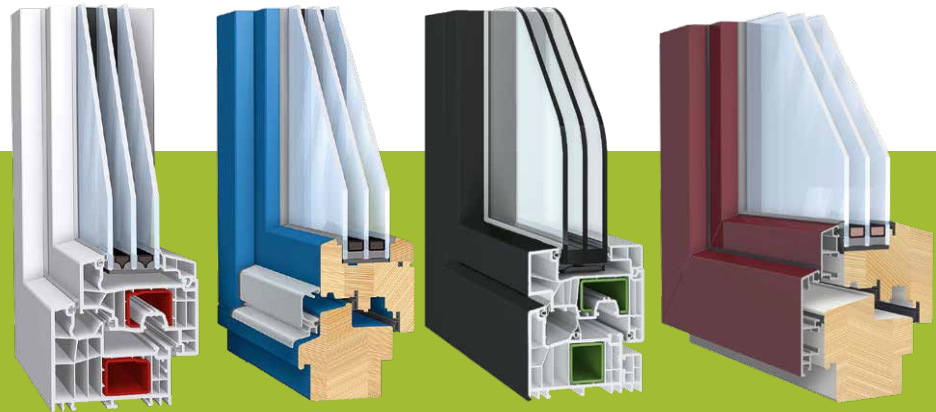

Fenstersysteme



D I E M A N S I E H T

- HOLZFENSTER
- HOLZ-ALU-FENSTER
- KUNSTSTOFF-FENSTER
- HAUSTÜREN
- SERVICE



Holzfenster
Natürliches Design vom Landhauslook bis zum mediterranen Stil



Holz-Aluminium-Fenster
Langlebigkeit gepaart mit den Vorteilen des Werkstoffes Holz



Kunststoff-Fenster
Höchste Qualität und innovatives Design zu fairen Preisen

Herzlich willkommen in der Welt von ABUS-Fenster

Wenn Sie sich nach der Durchsicht unseres neuen Kataloges für Produkte von ABUS-Fenster entscheiden, werden Sie sich sicher auch in vielen Jahren noch an Ihren Fenstern und Türen erfreuen. Wir wissen um die sehr hohe Langlebigkeit unserer Produkte. Und wir können Ihnen versichern, dass alle Erzeugnisse aus unserem Haus genau nach Ihren Wünschen, mit all unserem Fachwissen und mit viel Leidenschaft hergestellt werden.

Seit über 100 Jahren werden bei ABUS-Fenster Türen und Fenster produziert. Anfangs nur aus Holz, heute auch aus Kunststoff und in Kombination aus Holz und Aluminium. Die Herausforderungen des Marktes haben das Repertoire breiter werden lassen und die Produkte immer weiter verfeinert. Profitiert davon haben unsere Kunden, denen wir immer bessere Angebote und hochwertigere Fenster und Türen anbieten können. Besonderheiten wie zum Beispiel die überfalzte Glasleiste gehören bei ABUS-Fenster zum Ausstattungsstandard.

Achten Sie auf diese Details und fordern Sie uns heraus. Wir freuen uns darauf und werden unser Bestes geben



Ihr
ABUS-Fenster
Team



RC2 zertifiziert
Erfahren Sie mehr
auf Seite 49

- HOLZFENSTER
- HOLZ-ALU-FENSTER
- KUNSTSTOFF-FENSTER
- HAUSTÜREN
- SERVICE

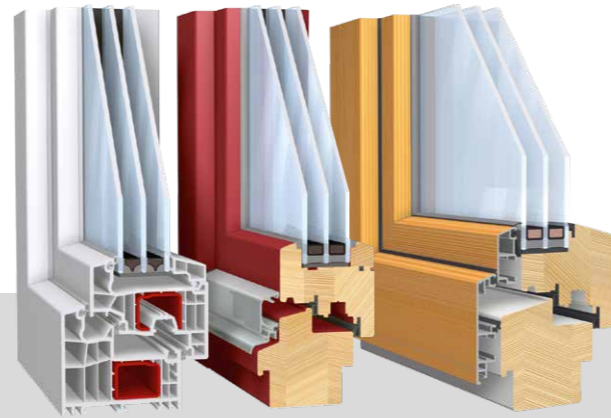

Besuchen Sie uns auch im Internet unter www.abus-fenster.de

ABUS-Fenster im Überblick



HOLZ 80

Das innovative Allround-System mit Stil

6



FARBEN HOLZ

Farben, Zubehör und Ausstattung Holz

14



HOLZ-ALU ABULUX

Das System der Zukunft

18



FARBEN HOLZ-ALU

Farben, Zubehör und Ausstattung Holz-Aluminium

26



KUNSTSTOFF 76 g.E.

GREEN EVOLUTION – besonders langlebig und nachhaltig

28



KUNSTSTOFF 92

Beste Werte und anspruchsvolles Design

34



FARBEN KUNSTSTOFF

Farben, Zubehör und Ausstattung Kunststoff

38



HAUSTÜREN

Haustüren in großer Vielfalt – von extravagant bis zeitlos klassisch

40

Zubehör



BESCHLÄGE

Sicherheit und Ergonomie in höchster Vollendung

46



SICHERHEIT

Ihr Zuhause hat das Beste verdient

48



KIPPSCHIEBESYSTEM

Das neue Türen- und Fenster-Öffnungssystem

51



GLAS

Sonnenschutzglas, Lärmschutz und mehr

52



SPROSSEN

Sie haben die Wahl: Verfeinern Sie Ihr persönliches Design

54



SERVICE UND PFLEGE

Kontaktieren Sie uns. Wir sind für Sie da.

56



Produkte von ABUS-Fenster nach bestandem Härtetest
jetzt RC2 zertifiziert. Erfahren Sie mehr auf Seite 49

Viel Liebe zum Detail
macht aus einem Haus
ein Zuhause!



Natürlicher
Rohstoff Holz



Höchste
Sicherheitsstandards



Maximale
Gestaltungsvielfalt



Starke
Wärmedämmung

HOLZ 80

Vielfalt aus Tradition: AEROLINE 80

Ob süddeutsche Voralpenarchitektur, Landhausstil oder modernes Niedrigenergiehaus – mit dem Programm Holz 80 lassen sich all Ihre Wünsche bis ins Detail realisieren. Holz ist ein ganz besonderer Werkstoff. Es ist lebendig, strahlt Wärme und Natürlichkeit aus und ist äußerst langlebig. Über 100 Jahre Erfahrung bei der Herstellung von Holzfenstern und -türen ermöglichen es ABUS-Fenster, mit dem Holz 80 Sortiment ein variantenreiches Spektrum von Gestaltungsmöglichkeiten anzubieten.



AEROLINE 80

Gestalten Sie sich Ihr besonderes Zuhause

Konstruktion

- Umfangreiche, charaktervolle Gestaltungsmöglichkeiten
- Optimale Statik, Wärmedämmung und Schallschutz durch dreifach schichtverleimtes Holz und eine große Bautiefe von 80 mm
- Dauerhafter Schutz vor Witterungseinflüssen durch umweltfreundliche Lasuren
- Regenschutzschiene aus Aluminium

Beschläge

- Qualitäts-Markenbeschläge von Roto Frank AG
- Pilzzapfen-Verriegelung für erhöhten Aushebelschutz
- Serienmäßiges Sicherheitspaket mit massiver Beschlagstechnik – beliebig erweiterbar

Zwei Dichtungsebenen:

- Rundum verlaufende Flügelfalzdichtung
- Innen mit Überschlagsdichtung
- Alterungsbeständiges Material



Optional erhältlich für alle Holzfenster:
Das Flügelabdeckprofil

AEROLINE 80 ist in vier Varianten erhältlich

Ob weiche Übergänge oder scharfe Kanten in echtem Retrolook – AEROLINE 80 bietet mit unterschiedlichen außenseitigen Radien am Fensterflügel für jede Anwendung das passende Design. Zudem zeichnet sich die Oberfläche durch eine besonders gute Oberflächenhaftung aus, was die Pflege beim Reinigen und Nachlackieren spürbar vereinfacht. Informationen zur Pflege finden Sie auf Seite 57.



AEROTHERM-Profil

Unser innovatives Luftkammersystem AEROTHERM optimiert den Energieverbrauch noch einmal deutlich. Jedes Holzfenster ist auch in dieser Ausführung erhältlich. -> Seite 16



Optionale Ausstattung, mehr Informationen auf Seite 49

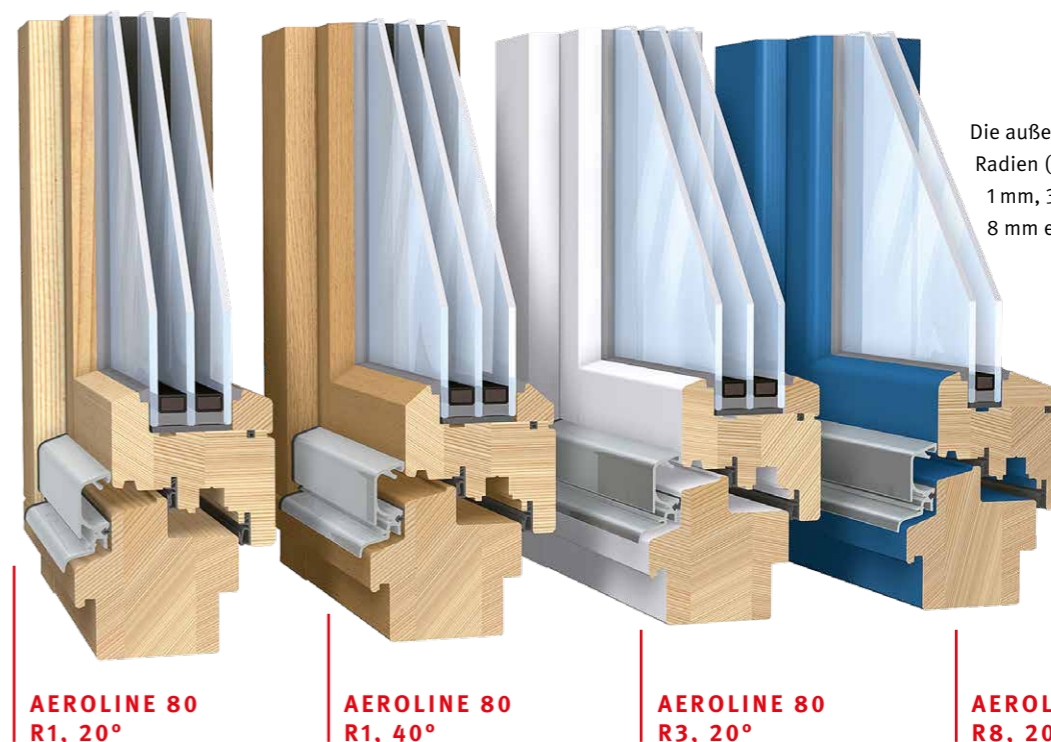

Die außenseitigen Radien (R) sind in 1 mm, 3 mm und 8 mm erhältlich.

AEROLINE 80
R1, 20°

AEROLINE 80
R1, 40°

AEROLINE 80
R3, 20°

AEROLINE 80
R8, 20°

Tipp: Fenster mit außenseitigen Radien von 8mm sind sehr pflegeleicht!

Werte, die von Anfang an stimmen*

Alle Produkte von ABUS-Fenster können mit der geeigneten Verglasung Werte erreichen, die Niedrigenergiehaus-Niveau besitzen. Mit AEROTHERM-Profilen (-> SEITE 16) unterschreiten die Holzfenster diese teils sogar deutlich.

	U _g : Glas	U _w : Fenster**
Standardausführung mit 2-fach-Wärmedämmglas	1,1 W/m²K	1,2 W/m²K
Standardausführung mit 3-fach-Wärmedämmglas	0,60 W/m²K	0,87 W/m²K
mit AEROTHERM, 3-fach-Wärmedämmglas	0,60 W/m²K	0,80 W/m²K
ohne AEROTHERM, mit speziell wärmedämmtem Glas	0,50 W/m²K	0,81 W/m²K
mit AEROTHERM, mit speziell wärmedämmtem Glas	0,50 W/m²K	0,73 W/m²K

* Erläuterungen zu den technischen Details finden Sie auf Seite 52

** bei einem Standardfenster 1.230 x 1.480 mm, mit Fichte gerechnet, Abweichungen bei anderen Holzarten, Holzrohddichte 500 kg/m³, Holzfeuchte 13 %, +/- 2 %

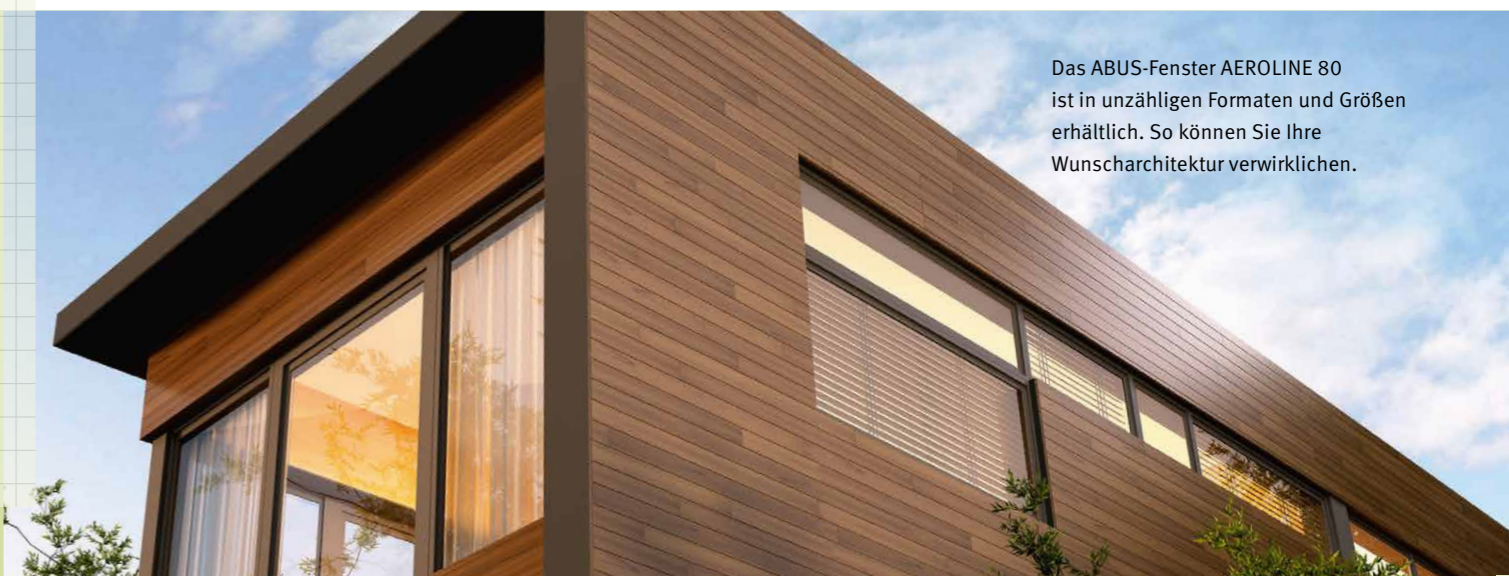

Das ABUS-Fenster AEROLINE 80 ist in unzähligen Formaten und Größen erhältlich. So können Sie Ihre Wunscharchitektur verwirklichen.

Sicherheit ist die wichtigste Voraussetzung für Entspannung in den eigenen vier Wänden!



Beschläge für höchste Ansprüche

Beim Designo-Beschlag sind alle Bauteile von innen unsichtbar in den Fensterrahmen und -flügel integriert. → Seite 48



Gesicherte Dichtigkeit

Alle Holzfenster sind mit einer überfalzten Glasleiste ausgestattet. Eine kleine Dichtung verhindert das Eindringen von Feuchtigkeit. Diese optimale thermische Abdichtung garantiert höchste Langlebigkeit.



AEROLINE 80
W, R1, 40°

AEROLINE 80
W, R1, 20°

AEROLINE 80 MIT WETTERSCHENKEL

Alles aus Holz für konsequent ländlichen Stil

Früher wurden Fenster komplett aus Holz gefertigt, auch die Wasserabtropfkante, der sogenannte Wetterschenkel. Jetzt ist dieses Design wieder bei ABUS-Fenster erhältlich. Das Fenster kann in vielen Farben und Formen gefertigt werden.

- Wie AEROLINE 80
- Komplett aus Holz gefertigt
- Klassischer Wetterschenkel für Landhaus-Look
- Ohne Regenschiene, dadurch gut geeignet für Denkmalschutz, keine Kältebrücke
- Erhältlich in allen ABUS-Fenster Farben und Holzarten → Seite 14



Fenster wie früher in der Qualität von morgen. Wetterschenkel sind ein sehr besonderes Detail.



AEROLINE 80
W+E, R1, 20°

AEROLINE 80
W+E, R1, 40°

AEROLINE 80 MIT EISENSTANGE

Es gibt sie noch, die schönen Dinge

Und wenn es genauso aussehen soll wie früher? Dann ist das AEROLINE 80 mit Wetterschenkel und Eisenstange die richtige Wahl. Das Fenster ist in kantigem R1-Design in zwei unterschiedlichen außenseitigen Schrägen am Fensterflügel erhältlich.

- Wie AEROLINE 80
- Stilvolle Eisenstange im Bauernhausstil, dunkel lackiert und diagonal gedreht
- Facettenreiche Optik mit konturierter Flügelaußenseite (Retrolook)
- Besonders breiter Fensterrahmen für beste Dämmung und Schallschutz



Optionale Ausstattung, weitere Informationen auf Seite 49



Holz ist seit Menschen-
gedenken der beliebteste
Werkstoff und kann
Jahrhunderte überdauern.



AEROLINE 80 HEBESCHIEBETÜR

Holen Sie sich den Garten in die Wohnung

Helle und offene Architektur benötigt viel Licht. Mit den AEROLINE 80 Hebeschiebetüren von ABUS-Fenster stehen Ihnen alle Möglichkeiten offen. Die großflächigen Fenster umrahmt von Hölzern wie Fichte, Lärche, Kiefer, Meranti oder Eiche sind die einladende Verbindung von Innen- und Außenraum.

- Wie AEROLINE 80
- Optimale Wärmedämmung über spezielles Glas möglich (Niedrigenergiehaus-Niveau)
- Erhältlich in allen ABUS-Fenster Farben und Holzarten
- Unterschiedliche Schwellen erhältlich, auch für den barrierefreien Einsatz
- Hohe Stabilität durch Eckverbindungen mit Dübelverbindungen
- Beste Schalldämmwerte
- Energierückgewinnung durch spezielles Sonnenschutzglas → Seite 52
- Hochwertiges Dichtungsmaterial

Die außenseitigen Radien sind in 1 mm, 3 mm und 8 mm erhältlich. Das macht die Hebeschiebetüren von ABUS-Fenster flexibel in der optischen Gestaltung. Die hohe Schichtstärke stellt zudem eine ideale Oberflächenhaftung von Lacken, Lasuren und Effektlackierungen sicher.



Schwellen für Hebeschiebetüren

Denken Sie am besten jetzt schon an Ihre Zukunft und das Wohl Ihrer Familie! Unsere sehr flachen und robusten Hebeschiebetürschwelle ermöglichen den problemlosen, rollstuhlgerechten Übergang vom Wohnraum nach Draußen – Stolperfallen und schwer überwindbare Hürden gehören der Vergangenheit an. Für absolute Barrierefreiheit können Sie auf Wunsch jederzeit entsprechende Trittleche nachrüsten.

Die Schwellen sind auch für Holz-Alu-Hebeschiebetüren erhältlich!



Die außenseitigen Radien sind in 1 mm, 3 mm und 8 mm erhältlich.
→ siehe rechts



— AEROLINE 80 HEBESCHIEBETÜR R8, 20°



— AEROLINE 80 HEBESCHIEBETÜR R3, 20°



— AEROLINE 80 HEBESCHIEBETÜR R1, 20°

Und was ist Ihr persönlicher Geschmack?

FARBE

Zeigen Sie Stil

Mehr als 200 Farben der RAL-Palette eröffnen unzählige kreative Möglichkeiten: Natürlicher Landhauslook, erfrischende mediterrane Farbigkeit oder kühle Bauhaus-Optik lassen sich jederzeit realisieren. Abgerundete Kanten sorgen für eine bestmögliche Oberflächenhaftung der Lackoberfläche und geringstmöglichen Pflegebedarf. Viele Farbvorstellungen können umgesetzt werden, sodass die Holzfenster von ABUS-Fenster für nahezu jedes Bauprojekt geeignet sind.

NATUREFFEKT MATTLASUR

Das fühlt sich gut an

Die natürliche Schönheit von Holz kann man nicht besser zur Geltung bringen. Mit Natureffekt Mattlasur veredelte Oberflächen haben den besonderen Charme des Authentischen, man spürt jede Pore und jede Feinheit der Struktur. Die Fenster sind feuchtigkeitsregulierend, witterungsbeständig und wasserabweisend.

SCHICHTBILDENDE LACKIERUNGEN

Schutz und Natürlichkeit

Eine ansprechend matte und natürliche Oberfläche entsteht durch eine schichtbildende Lackierung. Sie hebt die Charakteristik des Materials hervor und sichert die Langlebigkeit der Fenster. Zudem kommen die feuchtigkeitsregulierenden Eigenschaften des natürlichen Werkstoffs Holz zur Geltung.

Farben, Oberflächen und Ausstattung

Seien Sie einfallreich und haben Sie Freude am Gestalten. Die Holzfenster von ABUS-Fenster sind in vielfältigen Farben, Oberflächen und Ausstattungsdetails erhältlich. Alles passt stimmig zusammen und Ihrer Fantasie sind keine Grenzen gesetzt. Interessantes Design lebt von den mit Liebe ausgesuchten Details. Und so werden Ihre Holzfenster für jedes Bauvorhaben zu einem Highlight, das jahrzehntelang Freude bereiten wird. Griffe, Sprossen, Beschläge und Glas finden Sie ab Seite 44.

REGENSCHUTZSCHIENE IN DREI FARBEN

An alle Details gedacht

Die passende Regenschutzschiene zu allen Holzfenstern ist in Aluminiumfarben, Weiß und Bronzefarben erhältlich. Am Ende der Leiste befindet sich ein dunkler Kunststoffabschluss, der noch einmal Schutz gegen Witterungseinflüsse garantiert. ABUS-Fenster empfiehlt Aluminium zu natürlichen Oberflächen, während Weiß zu vielen Farben passt. Mit Bronzefarben kann man ein besonders traditionelles Aussehen betonen. Aber kombinieren Sie selbst, jeder hat seinen eigenen Stil.

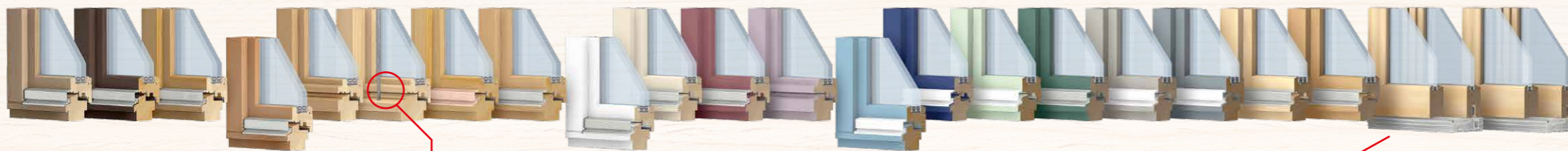

Natürlich und klassisch zugleich
Eiche natur mit aluminiumfarbener Regenschutzschiene

Raffiniertes Design wie früher
Lärchenfenster mit Wetterschenkel und Eisenstange → Seite 11

Modern, zeitlos, schlicht
Weiße Lackierung mit aluminiumfarbener Regenschutzschiene

Mediterrane Anmutung fast wie im Urlaub
Taubenblaue Lackierung mit weißer Regenschutzschiene

Flexible Gestaltung in allen Größen
Die Holzschiebetür aus Fichte natur → Seite 12



Beschläge von Roto Frank AG garantieren höchste Langlebigkeit und Sicherheit. → Seite 46





U_w bis zu
0,73
W/m²K

Details, die wirklich zählen
Vergleichen Sie die Werte und erschließen Sie alle Sparpotenziale für Ihr Eigenheim.

Wärmedämmung
Mit dem AEROTHERM-Luftkammersystem erreichen Sie einen noch besseren Wärmeschutz.

AEROTHERM

Natürliche Wärmedämmung

Der Rahmenaufbau AEROTHERM ist die konsequente Weiterentwicklung unserer beliebten AEROLINE-Serie. Das Holzprofil besitzt ein innovatives Luftkammersystem, das den Energieverbrauch deutlich senkt. AEROTHERM nutzt Holz und Luft

als natürliches Dämmmaterial und reduziert den Brennstoffverbrauch und damit den CO₂-Ausstoß und die Abgasbelastung für die Umwelt. Sie werden sehen: Mit diesen Fenstern macht sogar Energiesparen Spaß!

SCHWELLENSYSTEME

Schwellen für bodentiefe Fenster

Sie möchten gerne helle Wohnräume mit möglichst großen, bodentiefen Fenstern? Wir bieten Ihnen hierfür die passenden Bodenschwellen.

Schwelle 20 mm
Mit thermischer Trennung, geeignet für altersgerechtes Bauen, für alle Fenstertüren möglich

Schwelle „Weser“
Mit thermischer Trennung, erfüllt höchste Schlagregendichtheit, für Holz- und Holz-Alu-Fenstertüren

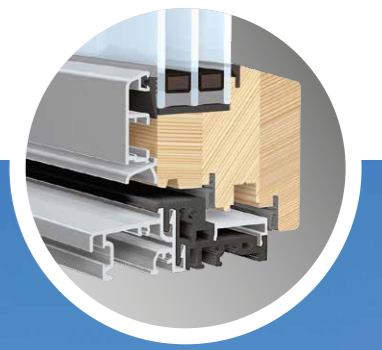

HOLZARTEN

Das passende Holz

Bei der Auswahl der geeigneten Holzart haben Sie viele Möglichkeiten: Fichte, Kiefer, Lärche, Meranti und Eiche. Jedes dieser Hölzer hat individuelle Vorteile. Wir stehen Ihnen bei der Auswahl gerne zur Seite!



Tipp: Meranti und Eiche sind besonders witterungsbeständig

Mit Ihrer Immobilie
echte Werte
schaffen!

Nachwachsender
Rohstoff



AUCH ALS PREMIUM-
AUSFÜHRUNG ERHÄLTlich



Kaum
Wartungsbedarf



Anspruchsvolle
Ästhetik



Perfektes
Raumklima

HOLZ-ALU ABULUX

Qualität zahlt sich aus

Wie schafft man echte Werte? Richtig – indem man in die beste Option investiert. Die Holz-Aluminium-Produktserie ABULUX garantiert gleich zwei davon. Außen sind die Fenster und Türen unschlagbar langlebig und dabei wegen der Aluschale ganz besonders wartungsarm (die Fenster können bis zu 100 Jahre alt werden!). Und innen sorgt Holz für schönste wohnliche Atmosphäre und ein unübertreffliches Raumklima. Steigern Sie mit ABULUX den Wert Ihrer Immobilie. Die Investition zahlt sich aus.

SYSTEM ABULUX PLUS

Herausragende Technik mit 97 mm Bautiefe

ABULUX PLUS ist die perfekte Verbindung der Vorteile des natürlichen Werkstoffes Holz für die Fensterinnenseite mit den Qualitäten des außenseitig angebrachten Aluminiums, das dort langlebig und pflegeleicht seinen Dienst verrichtet.

Holz-Alu-System

- Optimale Wärmedämmung und Schallschutz durch schichtverleimtes Holz und große Bautiefe
- Höchste Langlebigkeit durch die Aluminiumschale
- Raffinierte Formgebung in drei Designrichtungen
- Hohe Stabilität durch dickere Wandungsstärke (1,6 mm) und spezielle Eckverbindung der Aluminiumkonstruktion, zudem durch doppelwandige Außenschale
- Optimale Witterungsbeständigkeit
- Entwässerung erfolgt direkt über die Aluschale, Kontakt von Wasser zum Holz ist minimiert

Beschläge

- Feine Edelstahloptik
- Qualitäts-Markenbeschläge von Roto Frank AG
- Spezielle Sicherheitstechnik in jedem Fenster

Dichtungen

- Umlaufende Rahmendichtung auf der Wetterseite, erhöhter Schlagregenschutz
- Innen mit Überschlagsdichtung
- Rundum verlaufende Flügelalzdichtung

Design

- Außen: Lack- und Effektbeschichtungen, Spezialbeschichtungen in Holzoptik
- Innen: Verschiedene Holzarten oder individuelle Oberflächenveredelung (Lasierungen, verschiedene Natureffekte)



ABULUX KLASSIK PLUS

Klassische Formgebung für gehobene Ansprüche

Es ist die feine Zurückhaltung des Designs ABULUX KLASSIK PLUS, das die Fenster zeitlos und wertvoll erscheinen lässt.

- Profilierung der Flügelaußenseite auf das Wesentliche reduziert
- Erhältlich in drei Versionen der Flügelinnenseite: Profilform gerade, 15° schräg und profiliert (→ Seite 21)



Optionale Ausstattung, mehr Informationen auf Seite 49

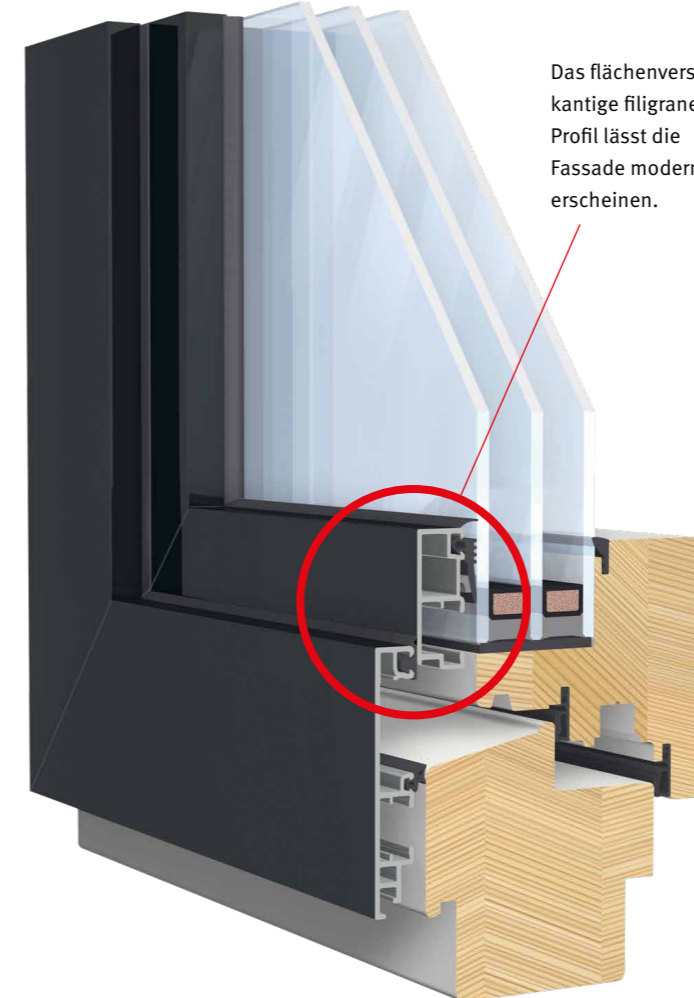

Das flächenversetz-kantige filigrane Profil lässt die Fassade modern erscheinen.

ABULUX STEP PLUS

Ein fein ausgearbeiteter Blickfang in jeder Fassade

Auch auf große Entfernungen nimmt unser Auge kleinste Details wahr. Unterstreichen Sie die Wirkung Ihrer Fassade mit dem erhabenen Rand im Aluminiumprofil rund um die Scheibe.

- Besonders modern anmutende Profilgeometrie durch die gerade hervorspringende Flügelschale
- Profilform innen gerade, 15° schräg und profiliert

15° SCHRÄG

GERADE

PROFILIERT

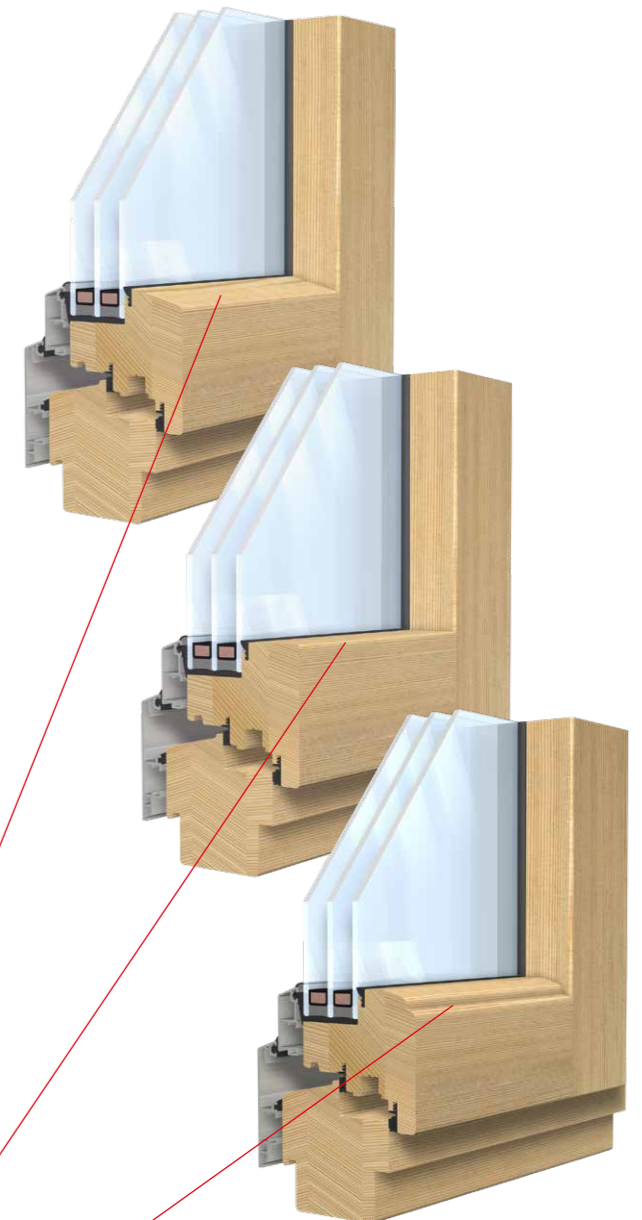

ABUS-Fenster
Eine Erfolgsgeschichte
1906 gründete Josef Zaunbos, der Schwiegervater von Alois Bergmann, im oberbayerischen Unterneukirchen eine kleine Schreinerei. Heute, über 100 Jahre später, ist das Nachfolgeunternehmen ABUS-Fenster einer der größten Arbeitgeber in der Region. ABUS steht dabei für Alois Bergmann und Sohn.



ABULUX PLANO PLUS**So ästhetisch kann
Moderne wirken**

Flächenbündig ist ein Synonym für reduzierte Ästhetik und moderne Konsequenz. ABUS-Fenster bietet nun mit ABULUX PLUS PLANO eine Systemvariante an, die diesen Gedanken auf technisch höchstem Niveau in Form bringt.

Schöpfen Sie aus der Vielfalt der Oberflächengestaltungen und Farben und setzen Sie einen kreativen Akzent, indem Sie Farben nutzen, die man nicht so oft sieht. (→ Seite 26)

Und wenn die Fenster ganz besonders sparsam sein sollen, dann denken Sie doch über die Ausstattung mit AEROTHERM-Kantelprofilen nach. Das innovative Luftkammersystem wird den Energieverbrauch noch einmal deutlich senken. (→ Seite 16)

- Flügel und Rahmen auf der Außenseite flächenbündig
- Erhältlich in drei Versionen der Flügelinnenseite: Profilform gerade, 15° schräg und profiliert (→ Seite 21)



Optionale Ausstattung,
mehr Informationen auf Seite 49

**SYSTEM ABULUX PREMIUM****Sie wollen immer das Beste?**

Das extrem stabile Aluminiumprofil ist doppelwandig und auf der Innenseite geschlossen. Die Entwässerung erfolgt direkt über die Aluschale.

**ABULUX KLASSIK PREMIUM****ABULUX STEP PREMIUM****ABULUX PLANO PREMIUM****Lassen Sie sich von Bestwerten überzeugen***

ABULUX-ULTRA hat alles, was ein modernes Fenstersystem auf höchstem Niveau benötigt. Und natürlich können auch die Messwerte in der Oberklasse mitspielen. Vergleichen Sie selbst und überzeugen Sie sich.

	U_g : Glas	U_w : Fenster*
Standardausführung mit 2-fach-Wärmedämmglas	1,1 W/m ² K	1,2 W/m ² K
Standardausführung mit 3-fach-Wärmedämmglas	0,60 W/m ² K	0,87 W/m ² K
mit AEROTHERM, 3-fach-Wärmedämmglas	0,60 W/m ² K	0,80 W/m ² K
ohne AEROTHERM, mit speziell wärmedämmten Glas	0,50 W/m ² K	0,81 W/m ² K
mit AEROTHERM, mit speziell wärmedämmten Glas	0,50 W/m ² K	0,73 W/m ² K

* Erläuterungen zu den technischen Details finden Sie auf Seite 52

** bei einem Standardfenster 1.230 x 1.480 mm

Dann ist ABULUX PREMIUM genau das Richtige für Sie. Die Aluminiumschale ist bei diesem extrem stabilen Profil noch hochwertiger gearbeitet. Sie ist nämlich von oben bis unten doppelwandig. Auf der Innenseite ist sie komplett geschlossen. Das Profil ist so geformt, dass es quasi eine zusätzliche Entwässerungsschiene beinhaltet.

Jahrelange Erfahrung in Entwicklung und Verarbeitung versetzt ABUS-Fenster in die Lage selbst ausgefeilteste Produkte immer noch weiter zu optimieren. Und so können wir perfekte Voraussetzungen schaffen für absolut wertbeständige Immobilien. Qualität und Langlebigkeit ist immer die sicherste Investition und zahlt sich aus.

ABULUX HEBESCHIEBETÜR

Schöne Architektur für jeden Tag

Es ist die Offenheit, die vielerorts schöne Architektur auszeichnet. Denn dort, wo große Fenster klare Akzente setzen oder Türen einladen, den Blick in die Ferne schweifen zu lassen, beginnen sich Innen- und Außenraum zu verbinden. Und wie praktisch ist da eine Hebeschiebetür von ABUS-Fenster. Sie ist gleichzeitig Durchgang und großes Fenster als Verbindung zum Außenraum. Schnell verwandelt sich die davor liegende Terrasse in ein erweitertes Wohnzimmer. Und plötzlich macht die frische Luft des Balkons aus dem Kinderzimmer einen Freilichtspielplatz.

Hebeschiebetüren machen aus weiträumigen Durchsichten komfortable Durchgänge und umgekehrt. Dabei bieten sie besonders viele Gestaltungsmöglichkeiten, da sie in verschiedenen



Denken Sie an Ihre Zukunft!

Wir bieten Ihnen hierfür die passenden Hebeschiebetürschwelle! Unsere sehr flachen und robusten Schwelle ermöglichen den problemlosen, rollstuhlgerechten Übergang von Drinnen nach Draußen. (→ Seite 12)

Breiten und Konstruktionen erhältlich sind. Wir informieren Sie gerne über die erhältlichen Größen und Schiebefunktionen. Außen ist die Aluminiumschale passend zum Fenstersystem KLASSIK in schräg und passend zu den Systemen STEP und PLANO in eckig erhältlich. Für die Details der Innenseite stehen drei Profilkanten zur Auswahl (→ Abbildung rechts).

Auch die farblichen Gestaltungsmöglichkeiten bieten wie bei den Fenstern außen Beschichtungen sowie Spezialbeschichtungen in Holzoptik. Innen sind verschiedene Holzarten oder Oberflächenveredelungen möglich.



Für jede Anwendung die passende Funktionsweise

Hebeschiebetüren von ABUS-Fenster sind mit zwei unterschiedlichen Schiebemechanismen erhältlich: erstens die klassische Art, bei der sich ein Fenster hinter die Außenseite schieben lässt. Und zweitens in besonders breiter Ausführung. Von den vier Elementen lassen sich die beiden inneren über die beiden äußeren manövrieren.



Wie bei den Hebeschiebetüren der Serie AEROLINE 80 (→ Seite 12) haben Sie hier die Möglichkeit, eine barrierefreie Schwelle einzusetzen.

Drei Profilkanten stehen auf der Innenseite zur Auswahl

— GERADE



— 15° SCHRÄG



— PROFILIERT



Holz besitzt unübertreffliche Eigenschaften zur Regulierung des Raumklimas.

Alle Details sind perfekt aufeinander abgestimmt

Die Vielfalt ist groß. Wir empfehlen, der Reihe nach zu entscheiden. Ist das System gewählt, folgen als nächstes die Farben der Außen- und Innenseiten. Ihr Vorteil bei ABUS-Fenster: Es sind dort alle Kombinationen möglich. Zum Beispiel dunkles Grau+helle Fichte, helles Grau+dunkles Meranti, Holzdekoroberfläche Douglasie+weiß lasierte Fichte oder sogar eine besonders leuchtende Außenfarbe+zurückhaltende Lärche.

Haben Sie sich entschieden, folgen das Glas, die Beschläge, die Griffe und zum Beispiel für ein gemütliches Landhaus zuletzt die Sprossen. Alle Systeme sind fein aufeinander abgestimmt. Weiter geht es auf → Seite 44

Tipp:
Bringen Sie Muster Ihrer Fassaden- und Wandfarben zur Farbauswahl mit!

AUSSEN

Das Beste, was es für Fenster und Türen gibt

Das Aluminium der Außenseite ist nahezu wartungsfrei und extrem lang haltbar. Aber nicht nur das: Man kann es in über 200 Farben der RAL-Palette lackieren. Für ganz raffinierte Gestalter bietet sich die Spezialbeschichtung in Holzoptik an. Das Fenster sieht täuschend echt aus wie ein Holzprodukt, es bietet aber die Vorteile von Aluminium.

RAL-Töne auf der Außenseite
Kraftvolles Schwarz zeigt Charakter.

Vorteil Aluminium, Design Holz
Wählen Sie zwischen verschiedenen Holzdekoroberflächen.

Modernes Erscheinungsbild
Farbe bringt Leben in die Fassade. Wie wäre es mit hellem Holz auf der Innenseite?

Erfrischend wie in Schweden
Natürliches Holz in hellen Tönen lasiert.

Ein spannender Kontrast
Außen Aluschale, innen warme Farben

Eleganter Look in dunklem Holz
Satte Brauntöne akzentuieren den Innenraum.

INNEN

Die gesamte Bandbreite

Mit Holz als Basis auf der Systeminnenseite stehen alle Möglichkeiten offen. Möglich sind die Ausführungen in den Holzarten Fichte, Kiefer, Lärche oder Meranti. Deren Oberflächen können individuell veredelt werden. Zur Auswahl stehen Naturlasierungen, Natureffektbeschichtungen, Klarlack und natürlich über 200 Farben der RAL-Palette.



Holz-Aluminium-Produkte von ABUS-Fenster können bis zu 100 Jahre alt werden.



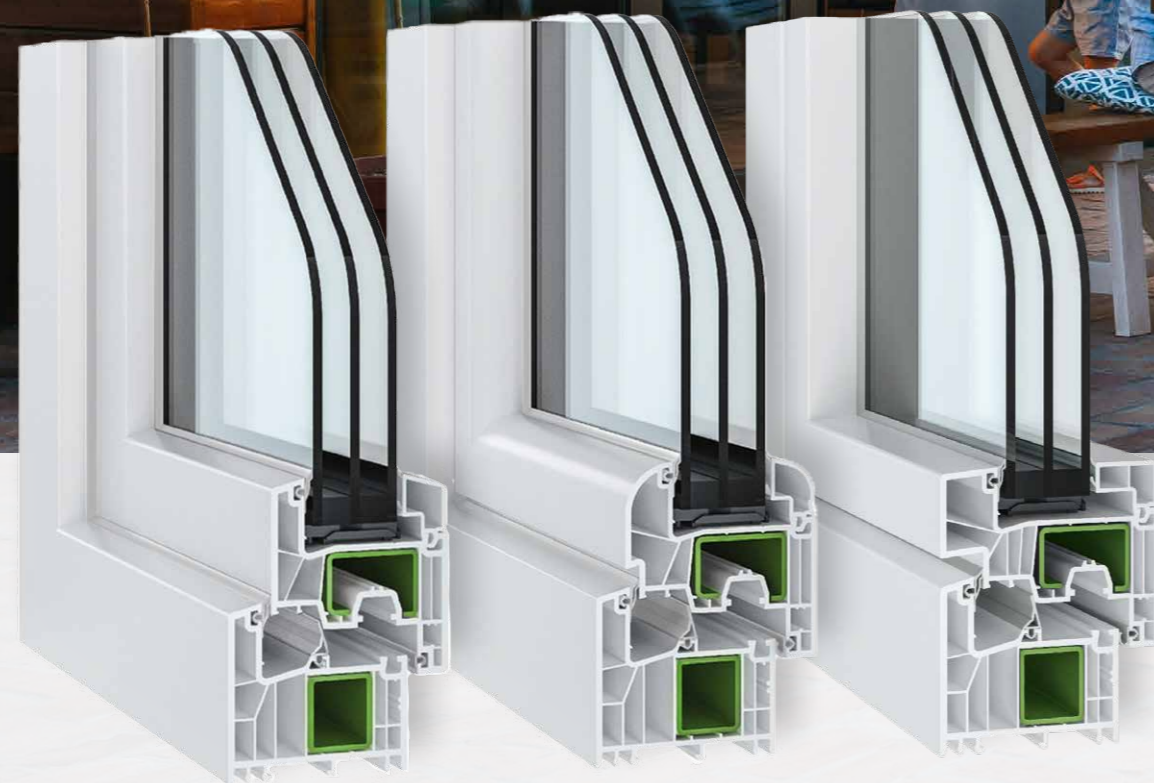

Top
Preis-Leistung



Starke
Wärmedämmung



Mehr
Stabilität

KUNSTSTOFF 76

GREEN EVOLUTION



Fit für eine nachhaltige Zukunft

Mehr Stabilität, beste Wärmedämmung, verbesserte Energieeffizienz – mit den besonders langlebigen Fenstern der neuen Produktreihe Kunststoff 76 GREEN EVOLUTION (g.E.) leisten wir unseren Beitrag zu mehr Umweltbewusstsein und ermöglichen mit der nachhaltigeren Bauweise eine Wertsteigerung Ihrer Immobilie.

Für eine grüne Zukunft
voller Individualität

KUNSTSTOFF 76 g.E.

Maximale technische Eigenschaften

Die Fensterserien ABUSTREAM g.E., ABUTREND g.E. und ABUBOX g.E. stehen für dauerhafte Sicherheit und Funktion. Dabei unterstreicht das Prädikat g.E. ganz besonders die sehr hohe Langlebigkeit und besten thermischen Eigenschaften dieser Kunststoff-Fenster. Sie sind nahezu wartungsfrei und bestehen zudem durch ihr unschlagbares Preis-Leistungsverhältnis.

Qualitätsmerkmale

- Drei Dichtungsebenen für optimalen Wärme- und höchsten Schallschutz
- 94 mm Systemtiefe, 76 mm Rahmenstärke, 118 mm Ansichtsbreite: Optimal für Sanierungen wegen der geringen Bautiefe
- Moderner DrehKipp-Beschlag mit Spaltlüftung, für eine optimale Steuerung des Raumklimas
- 25 bis 50 % Einsparung der Heizkosten möglich, Reduzierung der Umwelt- und CO₂-Belastungen
- Minimiertes Einbruchrisiko durch unüberwindbare Stabilität – RC2 geprüft



Lassen Sie sich von unseren Fakten überzeugen!*

Unsere Kunststoff-Fenster erreichen mit der geeigneten Verglasung hervorragende Werte.

Standardausführung mit 2-fach-Wärmedämmglas

U _g : Glas	U _w : Fenster**
1,1 W/m ² K	1,2 W/m ² K

Standardausführung mit 3-fach-Wärmedämmglas

U _g : Glas	U _w : Fenster**
0,6 W/m ² K	0,83 W/m ² K
0,5 W/m ² K	0,77 W/m ² K

* Erläuterungen zu den technischen Details finden Sie auf Seite 52.

** bei einem Standardfenster 1.230 x 1.480 mm



Wärmeschutz
Je niedriger der Wert, desto besser ist der Wärmeschutz des Fensters!

U_w bis zu
0,77
W/m²K

ABUSTREAM g.E.

Zeitlose Optik und enorme Stabilität



Als Allround-Profil bietet ABUSTREAM g.E. eine optimale Kombination aus Lichteintrag, Statik, Lärmschutz und Sicherheit. Das geradlinige Design sorgt für Dynamik und Charakter. So einfach bringen Sie Ausdruckstärke an Ihre Fassade!

- Für große Fensterlösungen mit hohen Statikanforderungen perfekt geeignet
- Passend für Glasstärken bis zu 48 mm, somit Schallschutz bis 47 dB möglich
- Ausgewogene Eigenschaften für alle Anwendungsfälle perfekt geeignet – von Sanierung bis Neubau

Recyclebare Systeme
Bauteile sind nicht verklebt, sondern verschraubt



Optionale Ausstattung,
mehr Informationen auf Seite 49

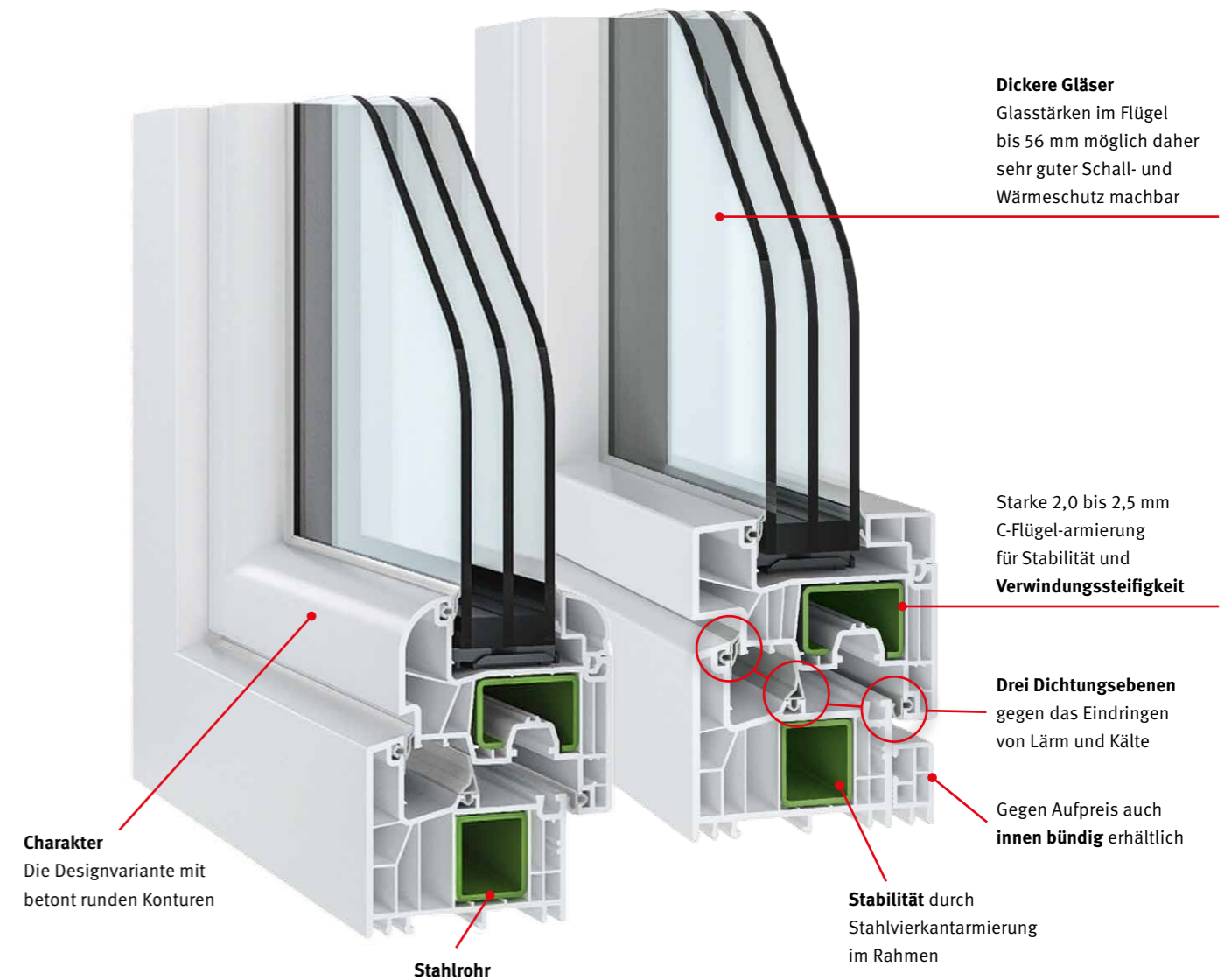

Dickere Gläser
Glasstärken im Flügel bis 56 mm möglich daher sehr guter Schall- und Wärmeschutz machbar

Starke 2,0 bis 2,5 mm C-Flügel-armierung für Stabilität und **Verwindungssteifigkeit**

Drei Dichtungsebenen gegen das Eindringen von Lärm und Kälte

Gegen Aufpreis auch **innen bündig** erhältlich

Stabilität durch Stahlvierkantarmierung im Rahmen

Charakter
Die Designvariante mit betont runden Konturen

Stahlrohr

ABUTREND g.E.

Attraktive Optik trifft verbesserte Technologie



Fühlen Sie sich einfach rundum wohl! Der betont runde Profilquerschnitt passt zu mediterran inspirierten Baustilen und verleiht dem Fenster ein harmonisches Erscheinungsbild.

- Erhältlich in Salamander Weiß, Grundkörper alternativ auch in Anthrazit, Creme, Braun und Caramel und einer großen Auswahl an preiswerten Farb- und Holzdekoren
- Optimale Dämmwerte mit einem Wärmedurchgangskoeffizienten von bis zu 1,0 W/(m²K)
- Das flexible Flügelstatik-Konzept erlaubt den sicheren Einsatz in großflächigen, modernen Fensterelementen

ABUBOX g.E.

Gerade Linien und modernes Design



ABUBOX g.E. besticht nicht nur durch sein funktionales Profil – die eckigen und bündigen Bauteile verleihen dem Fenster auch eine zeitlose Eleganz und einen modernen Look.

- Neben den bündigen Außenflächen ist das Fenster gegen Aufpreis auch innenflächenbündig erhältlich. So kann auch im Innenraum ein moderner Akzent gesetzt werden
- Für einen verbesserten Schallschutz können auch dickere Gläser eingesetzt werden
- Die Fenster sind besonders pflegeleicht und wetterfest durch die Verwendung von Markenkunststoff mit hochverdichteter Oberflächenstruktur

HEBESCHIEBETÜR eD

Verbindung zwischen Innen und Außen

Verleihen Sie Ihrem Wohnzimmer mit der Hebeschiebetür eD eine großzügige und lichte Atmosphäre! Mit ihr wird eine nahtlose Verbindung zwischen Innen und Außen geschaffen – ohne lästige Stolperfallen im Durchgangsbereich.

Qualitätsmerkmale

- Optimale Wärmedämmung durch Mehrkammerprofile und die thermisch getrennte Bodenschwelle
- Maximale Stabilität und sichere Funktion durch groß dimensionierte Stahlverstärkungen
- Rationelle Fertigung durch intelligenten Systemaufbau
- Hohe Formstabilität
- Statisch ausgewogene Konstruktion für leichten Lauf der Flügel
- Ausgezeichnete Wärme- und Schallschutzeigenschaften
- Hochwertige Folienbeschichtung
- Pflegeleicht und witterungsbeständig durch Markenkunststoff mit hoch verdichteter Oberflächenstruktur

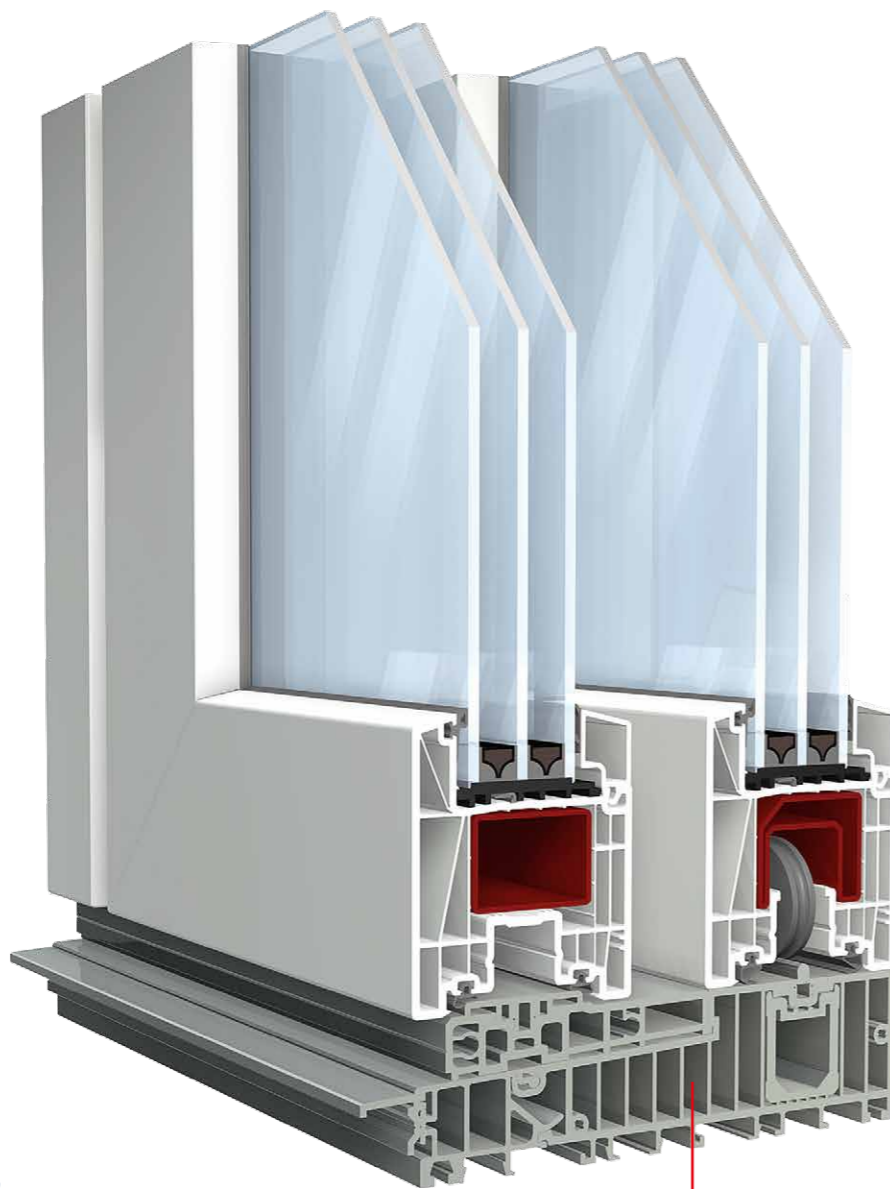

Höhere Bautiefe sorgt für noch bessere Wärmedämmung

U_w bis zu
0,72
W/m²K

Öffnen Sie dem Raum neue Horizonte!

Keine Stolperfallen im Schwellenbereich

KUNSTSTOFF

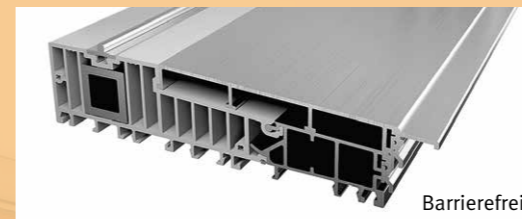

Schwelle für Hebeschiebetüren

Unsere sehr flachen und robusten Hebeschiebetürschwelle ermöglichen den problemlosen, rollstuhlgerechten Übergang vom Wohnraum nach Draußen – Stolperfallen und schwer überwindbare Hürden gehören der Vergangenheit an. Für absolute Barrierefreiheit können Sie auf Wunsch entsprechende Trittleche wählen.

So macht Sparen Spaß!

Messwerte beweisen: Eine hochwertige Ausstattung spart für Ihr Haus dauerhaft! Ein guter Wärmeschutz und daraus resultierende niedrige Heizkosten machen die Fenster von ABUS-Fenster klimafreundlich – und Sie sparen bares Geld!

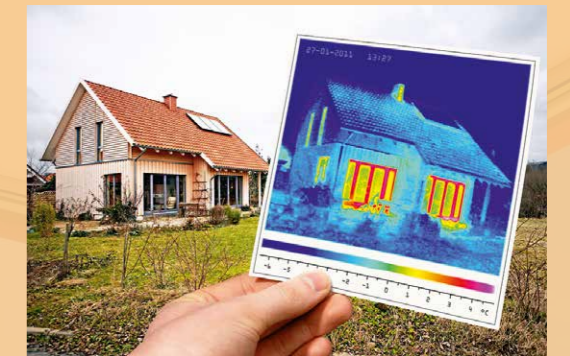



*Beste Qualität durch
zukunftsorientierte
Technologie!*



**Top
Preis-Leistung**



**Kaum
Wartungsbedarf**



**Maximale
Gestaltungsvielfalt**

KUNSTSTOFF 92

Perfektion made in Germany

Sonne, Regen, Schnee und andere Witterungen können dem Kunststoff-Fenster ABULUTION von ABUS-Fenster nichts anhaben. Es ist nahezu wartungsfrei, bewirkt hervorragenden Wärmeschutz und beste Energieeffizienz. ABULUTION steht für das Fenstersystem der Zukunft und ist in vielerlei Hinsicht die richtige Entscheidung für Ihren Neubau, Umbau oder Ihre Renovierung! Dieses Modell garantiert Ihnen beste Qualität aus Deutschland – inklusive 100% ökologischer Nachhaltigkeit!

ABULUTION

Das Fenstersystem der Zukunft

ABULUTION ist die perfekte Verbindung von zukunftsweisender Spitzentechnologie und modernem, sachlichem Fensterdesign.

Die optimierte 6-Kammer-Konstruktion mit einer Bautiefe von 92 mm und einer Systemtiefe von 114 mm bewirkt hervorragenden Wärmeschutz und beste Energieeffizienz. Verbunden mit einer schlanken Ansichtsbreite von nur 118 mm, solaren Zugewinnen durch hohen Lichteinfall und der ökologischen Nachhaltigkeit eines zu 100% wiederverwertbaren Kunststoffes ist ABULUTION das Fenstersystem der Zukunft.

Kunststoff-System

- Höchste Langlebigkeit
- Ausgesprochen pflegeleicht und wartungsarm, Fenster müssen nicht gestrichen werden.
- Gute Witterungsbeständigkeit durch Einsatz robuster Werkstoffe
- Ausgezeichnetes Preis-Leistungsverhältnis
- 100% ökologische Nachhaltigkeit durch wiederverwertbaren Kunststoff
- Hoher Lichteinfall

Höchste Energieeffizienz

Der Aufbau des Fensters ABULUTION sorgt mit seinem innovativen Mehrkammersystem für hervorragenden Wärmeschutz und beste Energieeffizienz. Der farbig dargestellte Isothermenverlauf veranschaulicht die Wärmeverteilung im ABULUTION-Fenster. Durch die hohe Bautiefe ergibt sich eine optimale Wärmedämmung.

Dichtungen

- Überschlagsdichtung sorgt für optimalen Wärme- und Schallschutz und verbessert die Fugendichtigkeit.
- Drei Dichtungsebenen für guten Schutz bei extremen Belastungen

Design

- Höchste Gestaltungsfreiheit für Ihre individuellen Vorstellungen
- Viele verschiedene RAL-Farben und Holzdekore erhältlich (→ Seite 26)
- Moderne und schlanke Profilsansicht



Optionale Ausstattung, mehr Informationen auf Seite 49

Werte, denen Sie vertrauen können!*

Wir denken schon heute an Morgen. Alle Produkte von ABUS-Fenster können mit der geeigneten Verglasung Werte erreichen, die Niedrigenergiehaus-Niveau besitzen.

	U _g : Glas	U _w : Fenster**	Sie sparen*** Heizöl pro Jahr
Standardausführung mit 3-fach-Wärmedämmglas	0,6 W/m ² K	0,80 W/m ² K	1.103 Liter
erhöhter Wärmeschutz	0,5 W/m ² K	0,73 W/m ² K	1.138 Liter

* Erläuterungen zu den technischen Details finden Sie auf Seite 52

** bei einem Standardfenster 1.230 x 1.480 mm

*** Ausgangsbasis altes Fenstersystem: Holz-/Kunststoff-Fenster der 80er Jahre, U_w-Wert altes Fenster: 2,8/m²K, Gesamtfensterfläche: 50 m²

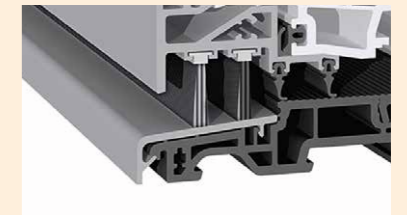
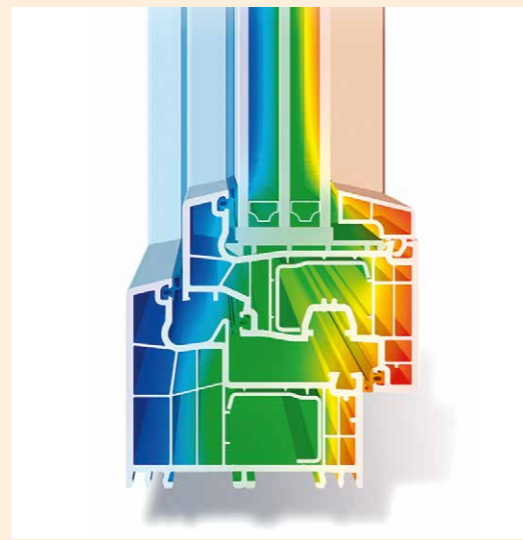

Schwelle mit Bürste

Optional können Fenstertüren auch mit 20 mm Schwelle ausgeführt werden.

U_w bis zu
0,73
W/m²K

Wärmeschutz
114 mm Systemtiefe sorgen für einen unschlagbaren Wärmeschutz.

Moderne Technologie und individuelles Design machen ABULUTION zum perfekten Kunststoff-Fenster!

3 Dichtungsebenen

Die zusätzliche witterungsgeschützte Mitteldichtung sorgt auch bei extremen Belastungen für optimalen Schutz.

Material Kunststoff

Das Material ist sehr langlebig. Umwelteinflüsse und Witterungen können Kunststoff-Fenstern kaum etwas anhaben.

118 mm
Ansichtsbreite

6-Kammersystem

Das innovative Mehrkammersystem ist ausschlaggebend für die exzellenten Wärmedämmeigenschaften des Fensters.

114 mm Systemtiefe

Die Konstruktion des Fensters sorgt für beste Energieeffizienz.

Bunte Vielfalt

Entdecken Sie kreative Möglichkeiten mit ABU-COLOUR! Wählen Sie aus einem breiten Spektrum an Farb- und Dekorvarianten: Von klassisch elegant, leuchtend modern bis zu natürlich dezent. Die ABU-COLOUR Dekorfolien veredeln Ihre Fassade mit ansprechenden Farbakzenten und machen Sie langlebig und extrem pflegeleicht. ABU-COLOUR bietet Ihnen schöne Aussichten sowie dauerhafte Sicherheit und Funktion!

DEKORFOLIEN

Die optimale Kombination aus Qualität und Ästhetik

Unsere große Auswahl an ABU-COLOUR-Dekoroberflächen lässt Ihnen kreativen Spielraum für individuelle Gestaltung! Die innovativen Folien reflektieren die Infrarotstrahlung des Sonnenlichts und reduzieren Hitzebildung. Dies sorgt für Langlebigkeit und dauerhafte Funktion Ihrer Fenster. Die neue Oberflächengeneration bietet maximalen Schutz!

- Variantenreiche Farbvielfalt und Dekorauswahl
- Naturnahe Holzdekore erhältlich
- Pflegeleicht und wartungsarm
- Kratzfeste Oberflächenstruktur
- Kein Verblässen oder Ablösen der Folie
- Einfache Oberflächenreinigung mit lauwarmem Wasser und Spülmittel
- Leuchtende Farbkraft und Oberflächenglanz über die gesamte Lebensdauer
- Dauerhafte Farbbeständigkeit, kein aufwendiges Nachstreichen notwendig

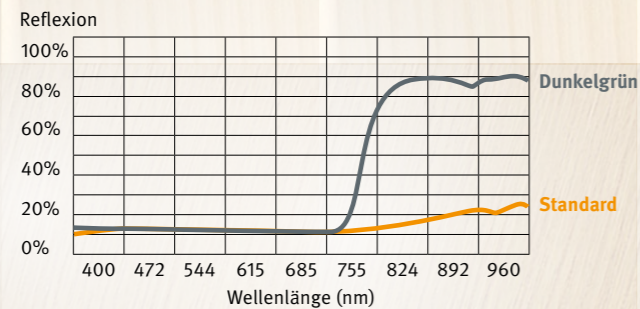

Spektrale Reflexion

Zwei dunkle Dekorfolien im Vergleich: Eine herkömmliche Standardfolie absorbiert erheblich mehr Wärmestrahlung. Die spezielle Folie reflektiert mehr Wärmestrahlung und bleibt dabei deutlich kühler.

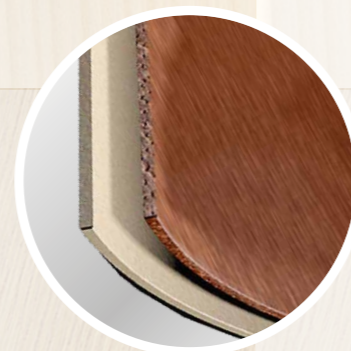

Mehrschichtiger Folienaufbau

Die Folien bestehen aus einer farbgebenden Trägerschicht und einer gegen UV-Strahlung schützenden Acrylschicht.

Die Farben im Überblick



33_Nebraska_Premium

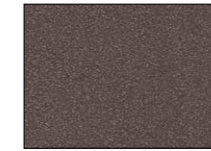

37_Alux_DB703_Premium



50_Bergkiefer



55_Anthrazitgrau



51_Golden-Oak



88_Anthrazitgrau_Satin



35_White_Ash



92_mattAlpine_COOLWood



91_mattMalt_COOLWood



08_mattAmber_COOLWood



29_mattHoney_COOLWood



30_mattWalnut_COOLWood



49_Larch_white



43_Polareiche



28_Ginger_Oak

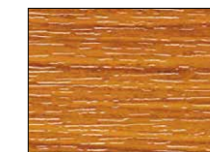

27_Streifen-Douglasie



21_Nußbaum



32_mattAmaranth_COOLWood

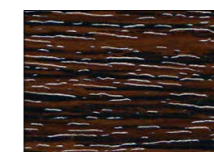

25_Mooreiche

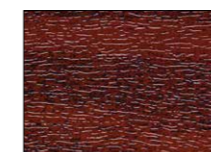

26_Mahagoni



39_Weiß_antik



59_Creme

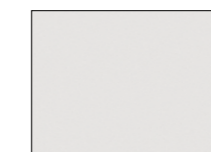

79_mattWhite_cleanCOOL



97_mattGrey_cleanCOOL



73_Lichtgrau



69_Metbrush_Alum_Premium



87_Signalgrau_Satin



42_Silver_grau



90_Quarzgrau_Satin



84_Basaltgrau_Satin



74_Basaltgrau

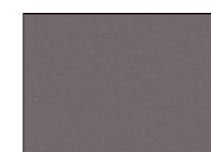

96_mattUmbracleanCOOL

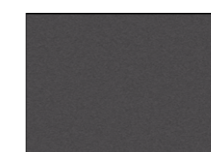

95_mattBronzecleanCOOL

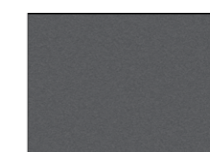

77_mattAnthracitecleanCOOL



34_Schiefergrau_matt_Satin



A4_Sepiabraun_matt_Satin_Premium



38_Metbrush_Brass_Premium

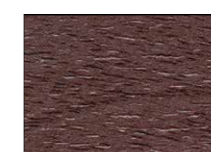

62_Tiama_Premium

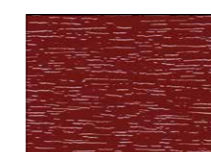

19_Weinrot

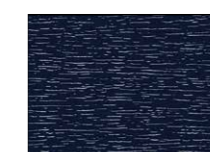

11_Stahlblau



03_Dunkelgrün



71_Schwarzbraun

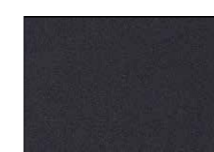

98_Schwarz_matt_Satin_Premium

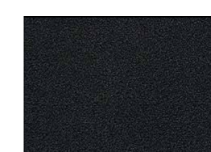

18_Jet_black_Satin_Premium_Plus

Die dargestellten Farben sind nicht verbindlich. Geringe Farbabweichungen sind möglich. Die Preise der einzelnen Dekore variieren. Weitere Sonderfarben erhalten Sie auf Anfrage.



HAUSTÜREN

Die perfekte Kombination

Neben den Fenstern gehört die Haustüre zu einem der wichtigsten Gestaltungselemente Ihres Hauses. Die beiden Bestandteile müssen optisch zueinander passen, denn sie bestimmen den Gesamteindruck einer Außenfassade. Folgen Sie bei der Wahl für eine bestimmte Haustüre und der Gestaltung der Türfüllung Ihrem persönlichen Geschmack und Sie werden lange glücklich mit Ihrer Entscheidung sein! ABUS-Fenster bietet Ihnen Ihre individuelle Lösung für Holz-, Holz-Alu-, Aluminium und Kunststoff-Türen.

HAUSTÜREN

Gestalten Sie sich Ihre individuelle Fassade

Gute Architektur und zeitloses Design spiegeln sich in unseren Haustüren wider. Zur Auswahl stehen Ihnen Modelle aus allen vier Bereichen: Holz, Holz-Aluminium, Aluminium, Aluminium und Kunststoff.

Für Ihre Türfüllung bietet Ihnen ABUS-Fenster sämtliche Stilrichtungen – egal ob Alt- oder Neubau, traditionell oder modern. Folgen Sie bei der Wahl Ihrem eigenen Geschmack und wählen Sie zwischen zahlreichen Varianten.

Alle Türen von ABUS-Fenster sind durch Sicherheit, Witterungsbeständigkeit und optimale Energieeffizienz gekennzeichnet. Details zu unseren Haustüren finden Sie in unserem speziellen Haustürkatalog.



Viele weitere Haustür-Modelle von ABUS-Fenster finden Sie in unseren Haustür-Katalogen. Wir beraten Sie dazu gerne. Die Türen werden gemeinsam mit unseren Partnerfirmen Rodenberg und Ammon hergestellt.

RODENBERG
GESICHTER EINER TÜR



Übrigens: Wir fertigen auch Nebeneingangstüren!



ABU 5570-50



ABU73



ABU74



Vielfalt an Haustüren

Von extravagant bis zeitlos klassisch bieten wir Ihnen eine breite Vielfalt!



Klassische Haustüren

Traditionelle Formen, Materialien und Elemente stehen zur Auswahl.



Moderne Haustüren

Edle Materialien und außergewöhnliche Designelemente – trauen Sie sich!



Farbauswahl

Unsere Haustüren sind in vielen – auch ausgefallenen – Farben erhältlich.



Vielfalt an Gläsern

Designgläser sind lichtdurchlässig und schützen trotzdem vor Blicken.



Haustüren in Holzoptik

Eine Haustüre in Holzoptik gibt Ihrem Haus einen warmen, gemütlichen Look.



ZUBEHÖR

Individuell planen

Lassen Sie sich von der Vielfalt der Gestaltungsmöglichkeiten inspirieren. ABUS-Fenster bietet für jeden Bedarf und alle Stile das passende Angebot. Und damit Sie nicht den Überblick verlieren, folgen Sie einfach dem Fahrplan links und stellen Sie Ihre Fenster- und Türausstattung ganz individuell zusammen. Wir beraten Sie gerne dabei und verraten Ihnen, worauf Sie besonders achten müssen.



Beschläge
Die zentralen
Kriterien Ästhetik
und Sicherheit
→ Seite 46



Sicherheit
Unbezahlbar:
das gute Gefühl
sicher zu wohnen
→ Seite 48



Schiebetürtechnik
Das neue Parallel-
Kippschiebesystem
setzt Maßstäbe
→ Seite 50



Glas
Entscheidend für
Wärmedämmung
und Schallschutz
→ Seite 52



Sprossen
Kein Muss, aber ein
echtes Highlight für
jedes Fenster
→ Seite 54



Für jeden Raum
und jede Anforderung
die beste Lösung!



BESCHLÄGE

Ein Fenster kann mehr, als Sie denken

Fenster können heute weit mehr, als nur Öffnen und Schließen – sie machen Ihr Zuhause sicherer und komfortabler und sparen zudem Energie. Der Beschlag ist dabei für alle Funktionen Ihres Fensters verantwortlich: Öffnen, Kippen, Verriegeln und das Ansteuern von verschiedensten Funktionen für mehr Komfort und Sicherheit. Ein Fenster ohne Beschlag wäre ein bewegungsloser Rahmen mit Glasfläche. In den Einzelteilen eines Fensterbeschlags hingegen steckt modernste Technik.



ABUS-Fenster ist Partner von Roto Frank
Roto Frank steht für innovative Fenstertechnologie und für den meistverkauften Drehkipp-Beschlag weltweit.



① Kipplager-Sicherheitsschließstück
Kipplager sorgen in Verbindung mit Pilzzapfen für hohe Sicherheit. Sie sind standardmäßig mit einem Sicherheitsschließstück ausgestattet.



④ Sicherheitsschließzapfen mit Pilzkopf
sorgen in Verbindung mit hintergreifenden Sicherheitsschließstücken für hohe Sicherheit. Der höhen- und anpressdruckverstellbare Schließzapfen V zeichnet sich durch optimierte Lauf- und Bewegungseigenschaften sowie leichte Verstellbarkeit aus.



② Axerbereich mit integrierter Spalllüftung
Leichtgängige, verschleißfreie Scherenführung mit integrierter Kippweitenbegrenzung und Zuschlagsicherung. Der Fensterflügel wird in gekippter Stellung arretiert.



⑤ Ecklager
Mit integrierter Aushebesicherung. Die stabile Konstruktion ermöglicht eine mühelose Einstellung des Fensters bei Bedarf. Rechts: Roto NX, das neue Drehkipp-Beschlagsystem für Fenster und Fenstertüren.



③ Niveauschaltsperr
Der Flügelheber lässt den Flügel stets auf dem gleichen Niveau einlaufen und verhindert so das Absacken des Fensters auf der Griffseite. Eine Fehlbedienung ist nahezu unmöglich.



⑥ Griffe
Der Fenstergriff steht in verschiedenen Farben zur Auswahl und ist die schönste Art, Sicherheit am Fenster zu realisieren, da man sie nicht sieht.



Nur ein sicheres Zuhause schafft Geborgenheit

ABUS-Fenster ist Partner von Roto Quadro Safe und damit Spezialist für Fenster mit hoher Einbruchhemmung. Widerstand nicht zwecklos!

Der abschließbare Fenstergriff verhindert, dass sich der Beschlag von außen verschieben und damit entriegeln lässt und das Fenster geöffnet werden kann.



Die rings um den Fensterflügel platzierten Pilzkopf-Sicherheitsschließzapfen aus gehärtetem Stahl bilden in Kombination mit Sicherheitsschließstücken einen funktionell perfekten Schließmechanismus.



Der an der Außenseite des Getriebekastens und damit unsichtbar angebrachte Anbohrschutz verhindert, dass das Getriebe angebohrt und der Beschlag aufgeschoben werden kann.

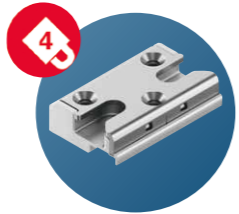

Sicherheitsschließstücke bieten dank Mehrfachverschraubung und optimalem Zusammenspiel mit den Sicherheitsschließzapfen starken Schutz gegen Aufhebelversuche.

Designo – der Ästhet unter den Fensterbeschlägen

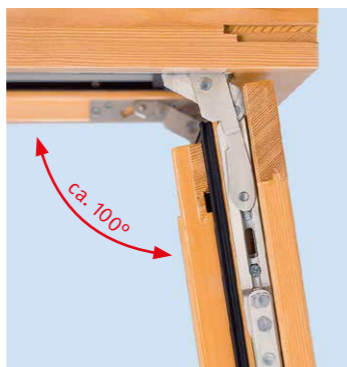

Heutzutage gilt: Je weniger man von der Technik sieht, desto besser. Der verdeckte Beschlag Designo erfüllt höchste Designansprüche und ermöglicht durch seinen großen Öffnungswinkel (maximal ca. 100°) eine ungestörte Sicht nach draußen. Er hat keine von außen sichtbaren Bänder und keine störenden Abdeckkappen. Die Optik des Fensters wird durch nichts beeinträchtigt – und Sie sparen Zeit bei der Fensterreinigung!

An Fenstern, die nicht in wenigen Minuten aufgebrochen werden können, verlieren Einbrecher schnell das Interesse.

Es geht noch mehr.

Für die perfekte Sicherheit bietet ABUS-Fenster ab sofort die Holzfenster, die Holz-Alu-Fenster und alle Kunststoff-Fenster Produkte auch in der Widerstands-kategorie RC2 an. Diese Fenster sind besonders einbruchshemmend entsprechend der anspruchsvollen Einbruchschutznorm DIN EN 1627 mit Materialien ausgestattet, die ein schnelles Einbrechen unmöglich machen.





ABUS-FENSTER MIT ROTO

Hier sind Komfort, Design und Sicherheit zu Hause!

Roto NX TiltSafe

Roto NX macht Schluss mit riskanten Sicherheitslücken durch gekippte Fenster. Das zukunftsweisende TiltSafe-Fenster ermöglicht eine Einbruchhemmung in Kipp-Stellung gemäß Widerstandsklasse RC 2 durch drei spezielle Sicherheitsschließstücke in Kombination mit Sicherheitsschließzapfen und einem abschließbaren Griff.

Smart Home ready mit Roto Com-Tec

Mit den Roto Com-Tec Funksensoren erfährt man zum Beispiel via Smartphone, ob die Fenster offen oder geschlossen sind. Denn der Sensor erkennt den Fensterstatus und kommuniziert ihn per App. So sind die Fenster immer im Blick, auch wenn es zu regnen anfängt oder eines unerwartet geöffnet wird. Der Roto Com-Tec Sensor wird in die Eckumlenkung eingeschraubt und liegt versteckt im Falz integriert. Dadurch erkennt er im Gegensatz zu einfachen Sensoren genau, ob das Fenster nur geschlossen oder tatsächlich verriegelt ist. Zudem ist er optimal geschützt, weniger verschleißanfällig und fügt sich nahtlos in das Design hochwertiger Fenster ein. Das herstellerunabhängige Funkprotokoll EnOcean ermöglicht die Kommunikation von Roto Com-Tec Sensoren mit verschiedenen Smart Home System, z. B. Eltako, Somfy, Loxone und Mediola.

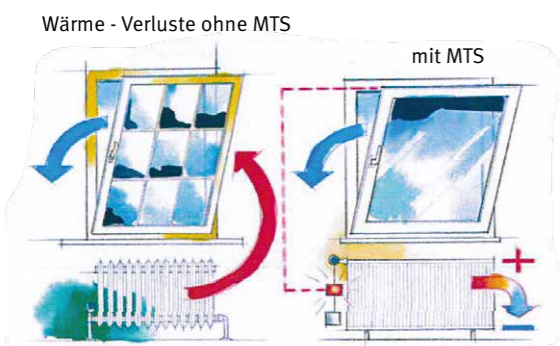

Mit den neuen ABUS-Fenster Smart Home Funktionen kann man unter anderem Heizungen steuern.

Roto E-Tec Control (Kontaktelemente, kabelgebunden)

Was liegt näher als Fenster und Türen direkt mit Steuerungs- und Kontrollaufgaben zu betrauen, die im Haus für mehr Sicherheit, Sparsamkeit und Wohnqualität sorgen? Die kabelgebundenen Sensoren Roto E-Tec Control sind die Basis für eine effiziente Gebäudesystemtechnik. Es werden Informationen über den Status von Fenstern, Türen und Schiebeelementen an Alarmanlagen oder andere Steuerungen (z. B. Heizungssystem, Dunstabzugshaube) übermittelt, um so für mehr Sicherheit, Komfort und Energieeffizienz zu sorgen.

Roto E-Tec Control | MVS

Das magnetische Verschluss- und Öffnungsüberwachungs-System Roto E-Tec Control | MVS bietet individuelle Lösungen in der Einbruch- und Gefahrenmeldung.



Roto E-Tec Control | MTS

Mit dem verdeckt im Fensterfalz liegenden Magnet-Thermostat-Sensor Roto E-Tec Control | MTS lassen sich Wärmeverluste während der Heizperiode wirkungsvoll verringern



PARALLEL-KIPPSCHIEBESYSTEM

Öffnen. Schieben. Kippen.

Fenster müssen funktionieren und gut aussehen und natürlich absolut sicher sein. Kipp-Schiebe Systeme im Terrassenbereich zum Beispiel müssen dies im Lauf der Jahrzehnte unzählige Male unter Beweis stellen. Dazu bedarf es ausgereifter Öffnungstechnologie, die höchsten Ansprüchen an Design, Sicherheit und Langlebigkeit gerecht wird. Das Parallel-Kippschiebesystem ist das neue Türen- und Fenster-Öffnungssystem von ABUS-Fenster. Es ermöglicht mit minimalem Aufwand die Realisierung verschiedener Öffnungsvarianten und bietet Lüftungsfunktionen für Parallel- und Kippschiebesysteme aus Holz, Kunststoff und Holzaluminium. Flügelgewichte bis 200 kg sind problemlos umsetzbar und so wird das Parallel-Kippschiebesystem höchsten Ansprüchen an Wärme- und Schallschutz gerecht.

Die Vorteile auf einen Blick

Das neue Parallel-Kippschiebesystem mit Kipplüftung besteht aus universellem Zentralverschluss, universellem Griff und modularem Schiebesystem. Dies ist vor allem dann optimal, wenn man klassische Flügel vermeiden möchte. Die schiebbaren Fensterflügel können nahezu beliebig im Schiebefensterelement angeordnet werden.

- Angenehm platzsparend
- Griffgesteuerte Kippfunktion
- Leichtgängig und ohne Einsatz von Kraft bedienbar
- Absolut ausspersicher

Die Anordnungsmöglichkeiten

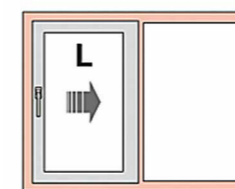

Klassische Kombination: Schiebeflügel neben Festverglasung. Kombination links oder rechts möglich.

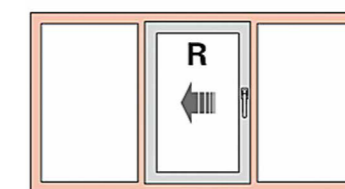

Schiebeflügel zwischen zwei Festverglasungen. Kombination links oder rechts möglich.

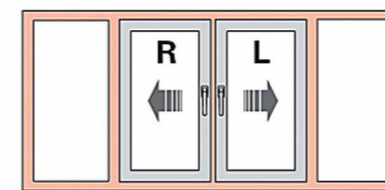

Zwei Schiebeflügel innenliegend zwischen zwei Festverglasungen.



Zwei Schiebeflügel außenliegend neben einer großen Festverglasung.



GLAS

Das Glas für Ihre Bedürfnisse

Die verwendeten Isoliergläser von ABUS-Fenster eröffnen Ihnen viele Möglichkeiten. Eine optimale Abstimmung und der flexible Einsatz der Verglasung sind je nach Haus und Lage möglich.

Bei allen Gläsern ist die hoch effiziente Wärmedämmung die Grundfunktion. Je nach Anwendungsbereich ist jedes Glas um die Funktionen Lärmschutz, Sonnenschutz, Sicherheit und Design erweiterbar.

Sonnenschutzverglasung

ABUS-Fenster bietet Ihnen unterschiedliche Möglichkeiten des Sonnenschutzes. Sonnenschutzglas ist ein Glas, das eine zu starke Sonneneinstrahlung verhindert und für optimale Innenraumtemperaturen sorgt. Je nach Anspruch lassen sich Unterschiede in der Reflexion erzielen.



Lärmschutz

Lärm ist eines der größten Umweltprobleme unserer Zeit. Der Einsatz von Schallschutzgläsern ist eine wichtige Voraussetzung für ein ruhiges und angenehmes Wohn- und Arbeitsklima. Entsprechend der Lärmquelle wird das Schalldämmmaß an die individuellen Anforderungen angepasst! Wir erläutern Ihnen gerne, worauf es bei der Schalldämmung von Fenstern ankommt. Kommen Sie einfach auf uns zu!

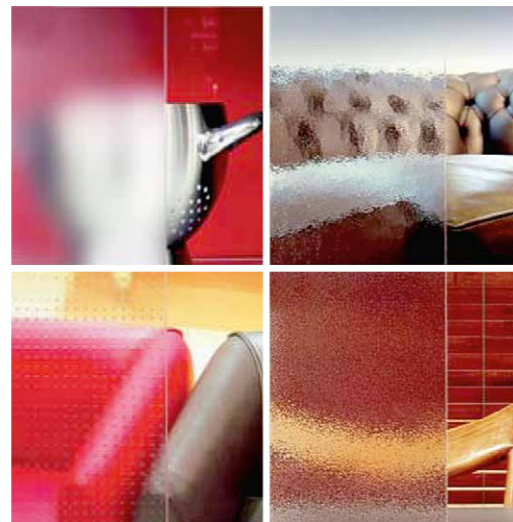

Designglas

Wählen Sie zwischen mattierten, farbigen und klaren Designgläsern. Je nach Art und Größe des Glases wird Licht gestreut und Ihr Innenraum vor indiscreten Blicken geschützt. Eine Vielzahl von Strukturen bietet Raum für individuelle Gestaltungsmöglichkeiten. Seien Sie kreativ und gestalten Sie nach Ihrem individuellen Geschmack!

Sicherheitsverglasung

Wir von ABUS-Fenster bieten Ihnen unterschiedliche Arten von widerstandsfähigem Sicherheitsglas. Geben Sie Einbrechern keine Chance!



Die neue Generation von Isoliergläsern

2-fach-Isolierglas

Im 2-fach-Isolierglas verbindet sich eine hervorragende Wärmedämmung mit einer optimalen Transparenz der Verglasung. Die Wärmedämmschicht liegt zum Scheibenzwischenraum hin geschützt vor äußeren Einflüssen und reflektiert die Strahlung in den Raum zurück.

U _g -Wert	1,2 – 1,0 W/m ² K
g-Wert	65 – 50 %

3-fach-Isolierglas

Es zeichnet sich ein Trend zum 3-fach-Isolierglas ab: Seine ausgezeichnete thermische Isolierung aufgrund der zwei Wärmedämmschichten sorgt nicht nur für eine Reduzierung der Heizkosten, sondern trägt auch zu einem komfortablen Raumklima bei. Als Alternative gibt es eine leichte 3-fach-Verglasung. Mit ihr verzichten Sie auf Nachteile beim Gewicht und erreichen trotzdem gute Werte.

U _g -Wert	0,7 – 0,5 W/m ² K
g-Wert	60 – 40 %

Solare Energiegewinnung

Spezielle 3-fach-Isoliergläser ermöglichen neben der sehr guten Wärmedämmung auch die Gewinnung von solaren Energieerträgen. Der hohe Gesamtennergiedurchlassgrad/Solarfaktor (g-Wert) ermöglicht die Nutzung der Sonnenenergie. Isoliergläser mit hohem Solarfaktor eignen sich sehr gut für das solare Bauen. Denn dort wird Sonnenenergie dazu genutzt, das Haus zu temperieren.

U _g -Wert	0,7 W/m ² K
g-Wert	62 %/64 % (light)

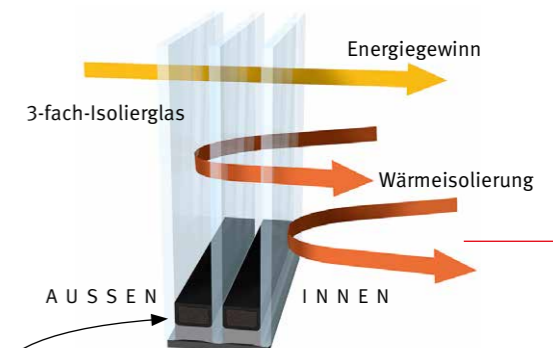

Funktionsweise der Isoliergläser

Bei allen Fenster-Produkten von ABUS-Fenster kommt der Glasrandverbund ACS Plus zum Einsatz. Er wirkt ganz besonders wärmedämmend.

Technische Details im Überblick

Der g-Wert (Solarfaktor)

Der g-Wert ist das Maß für den solaren Energiegewinn eines Glases. Er bemisst die Wärmestrahlung, die durch das Glas in einen Raum eingetragen wird.

Der T_l-Wert

Er ist das Maß für den Lichtdurchlass durch das Glas in Form von Helligkeit. Die Angabe bezieht sich auf den Wellenlängenbereich von 380 nm bis 780 nm.

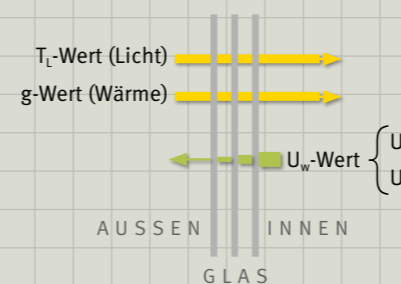

Der U_w-Wert

Der U_w-Wert beschreibt den Wärmeverlust durch das gesamte Fenster hindurch. Er ist abhängig von Glas, Rahmen, Abstandhaltern und den eingesetzten Sprossen.

Der U_g-Wert/U_i-Wert

Der U_g-Wert beschreibt den Wärmeverlust durch das Glas hindurch. Der U_i-Wert dagegen bezieht sich auf den Rahmen. Beide Werte fließen in den U_w-Wert hinein.



SPROSSEN

Unterstreichen Sie den Charme Ihres Hauses

Passend zu Ihrer Architektur bietet ABUS-Fenster eine Vielzahl an Griffen und Sprossen. Waagrecht, senkrecht oder pflegeleicht im Scheibenzwischenraum – verleihen Sie Ihrem Haus mit ABUS-Fenster Sprossensystemen einen speziellen Charakter! Sprossen sind in vier unterschiedlichen Ausführungen erhältlich:



Wiener Sprosse im 2-fach-Isolierglas

Dieses Sprossensystem besteht aus eingebauten Abstandhalterprofilen im Scheibenzwischenraum der Isolierverglasung und hat keinen Kontakt zu den Glasoberflächen. Auf den äußeren Glasoberflächen werden die Sprossenprofile nachträglich aufgesetzt. Es entsteht der Eindruck eines Echtsprossen-Isolierglases, ohne dass die Scheibe geteilt ist.

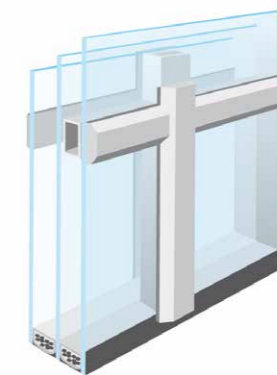

Wiener Sprosse im 3-fach Isolierglas

Bei dieser Variante der Wiener Sprosse befindet sich das Sprossensystem im äußeren Scheibenzwischenraum des 3-fach-Isolierglases.

Alle Sprossen sind auch ohne Steg oder mit zwei Stege bei 3-fach Glas möglich



LZR-Sprosse im 2-fach Isolierglas

Speziell geformte und farblich behandelte Sprossenprofile sind im Scheibenzwischenraum angeordnet. Diese sind direkt durch das Glas sichtbar und sollen den Eindruck einer Glasteilung vermitteln. Die Profile sind etwas dünner als der Scheibenzwischenraum. LZR-Sprossen sind in vielen verschiedenen Farben und Dekoren erhältlich.



LZR-Sprosse im 3-fach-Isolierglas

Bei der LZR-Sprosse befindet sich das Sprossensystem bei 3-fach-Isolierglas im äußeren Scheibenzwischenraum.



SERVICE UND PFLEGE

Damit Sie lange Zeit Freude haben

Wie alle Qualitätsprodukte benötigen auch Fenstersysteme von ABUS-Fenster ein bisschen Pflege. Nehmen Sie sich regelmäßig die Zeit dafür und Sie werden Jahrzehnte lang hochzufrieden sein mit Ihrer Entscheidung.

Wartung und Pflege

Je nach Fenstermodell gibt es unterschiedliche Punkte, die Sie bei Wartung und Pflege beachten sollten. Generell fallen nur sehr geringe Aufwendungen für Reinigung und Nachbehandlungen an. ABUS-Fenster empfiehlt zudem eine regelmäßige und professionelle Wartung durch einen Fachmann.

Holzfenster

- zweimal im Jahr Reinigung mit warmem Wasser
- einmal jährlich Wartung durch den Fachmann
- einmal jährlich Ausbessern von kleinen Schäden

Holz-Alu-Fenster

- zweimal im Jahr Reinigung mit warmem Wasser
- einmal jährlich Wartung durch den Fachmann

Kunststoff-Fenster

- zweimal im Jahr Reinigung mit warmem Wasser
- einmal jährlich Wartung durch den Fachmann

Bitte verwenden Sie nur vom Hersteller empfohlene Pflegeprodukte. Gerne beraten wir Sie bei Auswahl und Anwendung.

Richtiges Lüften

Einen großen Teil unserer Lebenszeit verbringen wir in geschlossenen Räumen. Deshalb ist es wichtig, auch dort eine optimale Luft zu haben. Die Wohnungslüftung reguliert zudem die Luftfeuchtigkeit. Ungenügendes bzw. falsches Lüften über einen längeren Zeitraum ist häufig die Ursache für eine zu hohe Feuchtigkeit und Schimmelbildung.

Querlüftung

Kurzzeitiges (2 Minuten) und vollständiges Öffnen der Fenster und Türen in einem Raum („Durchzug“). In den Wintermonaten Querlüftung 3–4 mal täglich.

Stoßlüftung

Kurzzeitiges (10 Minuten) und vollständiges Öffnen der Fenster in einem Raum. In den Wintermonaten Stoßlüftung 3–4 mal täglich.

Kipplüftung

Unnötige Wärmeverluste durch ausgekühlte Fensterleibungen. Diese Art des Lüftens sollte unbedingt vermieden werden!

Raumklima

Das Raumklima wird von jedem Menschen subjektiv wahrgenommen. Es lassen sich aber Richtwerte empfehlen.

Raum	Temperatur	relative Luftfeuchtigkeit
Wohnen	20–23 °C	46 %
Schlafen	17–20 °C	55 %
Küche	17–20 °C	53 %
Bad	20–23 °C	46 %
WC	16–19 °C	59 %
Flur	15–16 °C	66 %

Regelmäßige Wartung und Pflege sichern die Langlebigkeit Ihrer Fenster!



Qualität made in Germany

ABUS-Fenster fertigt ausschließlich in Deutschland. Das sichert Arbeitsplätze und garantiert dem Kunden höchste Qualität und Zuverlässigkeit. Für die Herstellung der Fenster werden nur hochwertige Rohstoffe verwendet. Kontinuierliche Qualitätskontrollen versprechen eine gleichbleibende Rohstoffgüte und Profilqualität.

Zuverlässigkeit und Kreativität

Unsere ganze Erfahrung und großes Engagement fließen in die kontinuierliche Weiterentwicklung unserer Produktpalette. Und so werden wir auch in Zukunft ein zuverlässiger Partner sein für alle, die anspruchsvolle Fenstersysteme für ihr Bauvorhaben realisieren wollen und dafür kreative und zukunftsorientierte Lösungen suchen. Wir freuen uns auf Ihre Anfrage.

ABUS-Fenster – Ideen, die man sieht

Wir haben alle Inhalte zum Zeitpunkt der Drucklegung auf ihre Richtigkeit und Aktualität geprüft. Doch die Entwicklung schreitet voran, deshalb gilt für den gesamten Katalog: Änderungen vorbehalten.

© ABUS-Fenster GmbH,
Unterneukirchen, Juni 2024
Alle Rechte vorbehalten. Nachdruck oder Vervielfältigung sind nur nach ausdrücklicher Genehmigung durch die ABUS-Fenster GmbH zulässig.

Konzept und Realisierung:
Agentur z GmbH, München

Bildnachweise: Getty Images (S. 1, 13), Fotolia (S. 2, 4, 5, 6, 9, 10, 12, 18, 24, 25, 33, 44, 53, 54), iStockphoto (S. 4, 5, 8, 14, 15, 17, 18, 20, 21, 23, 28, 30, 31, 34, 40, 49, 56), Shutterstock (S. 38), Westend61 (S. 23, 24)

Wir bedanken uns für die freundliche Unterstützung unserer Partner Salamander Industrie-Produkte GmbH, Roto Frank, dpi türdesign GmbH, Haustüren-Ring GmbH und Glas Trösch.

Stand: September 2023



Produkte von ABUS-Fenster sind ab sofort RC2 zertifiziert

Das absolute Höchstmaß an Sicherheit!
Erfahren Sie mehr auf Seite 49

Unsere Partner





I D E E N , D I E M A N S I E H T

ABUS-Fenster GmbH

Altöttinger Str. 11
84579 Unterneukirchen

Tel. 08634/98 89-0
Fax 08634/98 89-24

www.abus-fenster.de
info@abus-fenster.de

ABUS
FENSTER

Ihr direkter Weg zu
ABUS-Fenster

